

智能触摸屏温控说明书

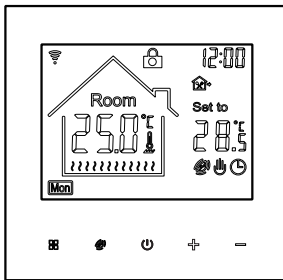

■ 应用

智能数字温控器，是一款适用于地暖系统的温度控制器。通过环境温度和设定温度的比较结果，控制地暖系统的电动阀的工作状态，以达到调节环境温度，舒适和节能的目的。

■ 操作说明

⏻ 开/关机键 按开关机键一次开机；再按一次关机，同时关闭所有阀门。

⌂ 模式转换键 在开机状态下，按模式键进行工作模式切换。液晶显示 表示手动模式，显示 表示自动模式。长按模式键5秒进入当前时间调整，按模式键选择要修改的对象，按加减键修改当前星期与时钟，按开关机键确认退出。

+/- 加减键 在开机状态下，按加减键可进行设置温度的调节跟其他参数的调节。

🔌 节能键 在开机状态下，按节能键启动节能功能，设置温度值固定为16°C（不可调节），按任意键退出此功能。

锁按键功能：开机状态下长按加键和减键5秒面板蜂鸣器响的一声响进入锁键状态显示屏出现锁的图标说明锁键成功。

■ 低温保护功能

温控器处于关机状态，当室内温度低于5度时，温控器自动开启制热，当室内温度升高到7度时，温控器自动关闭加热。

■ 电气规格

1. 温度传感器：NTC
2. 温度精度：±1°C
3. 自耗功率：<1W
4. 电源电压：AC230V, 50/60Hz
5. 负载电流：3A/16A(阻性)
6. 温度设置：5~95°C
7. 电气安全执行标准：GB14536.1-2008 GB14536.10-2008

■ 编程模式操作

在关机的情况下，长按模式键和节能键5秒进入编程模式，进入编程模式后按模式键进行参数切换。进入编程模式第一时段首先调节的是时间的小时，按模式键进行调节分钟再按模式键进行调节温度，以下几个时段的调节方法跟第一时段一样。

■ 功能和显示说明

早上起床 第一时段 上午外出 第二时段 中午回家 第三时段 中午外出 第四时段 晚上回家 第五时段 夜晚睡眠 第六时段 手动控制模式 时段控制模式 按键锁定功能

时间段显示	工作日（周一至周五）		时间段显示	休息日（周六至周日）	
	时间	温度		时间	温度
	6:00 起床	20°C		8:00 起床	22°C
	8:00 工作	15°C			
	11:30 午休	15°C			
	12:30 工作	15°C			
	17:00 下班	22°C			
	22:00 休息	15°C		23:00 休息	15°C

■ 参数设定

关机状态下，同时按模式键和减键5秒，即可进入参数设置界面，此时按模式键循环选择需要设定的参数，按加减键调节参数。参数明细表如下：

参数项	参数名	默认值	功能含义
1	IRdJ 温度补偿	-2	温度补偿范围是-9~9°C
2	ZSEI 传感器类型选择	IN	IN:内置传感器 OU:外置传感器 AL:内外置传感器
3	3L iF 限温温度值	60°C	可调范围是5~60°C
4	4d iF 开关偏差设置	1	温差启动范围是1~5°C
5	SLFP 关机防冻功能启停	ON	OF:关闭防冻功能 ON:开启防冻功能
6	EPri 休息日选择	01	OF:关闭 01:双休 02:单休 03:无休
7	7UfL 设定温度的上限值	40°C	设定温度上限范围 30~95°C
8	8Lfl 设定温度的下限值	10°C	设定温度下限范围5~20°C
9	9C.F 摄氏度和华氏度选择	°C	°C:摄氏度 °F:华氏度
10	RLIG 待机背光亮度	1	0:全暗 1:20% 2:50% 3:全亮
11	bTEC 恢复出厂设置		长按加键5秒，显示 恢复出厂设置

■ 安装方法

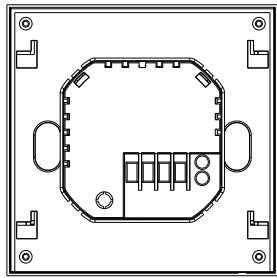

1. 将电源盒按接线图接好线

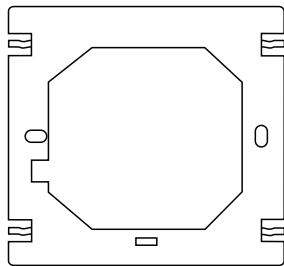

3. 将温控器固定板固定到86盒上

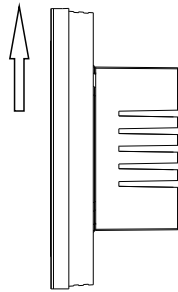

2. 将面板显示部分往上推拆掉面板

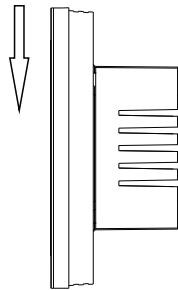

4. 把面板扣位跟固定板对好把面板往下推

■ 检查步骤

智能触摸屏温控器安装在用户容易观看屏幕和调节温度设定点的地方。并使温控器位于能代表房间总体环境温度的地方。避免将温控器安装于冷热源附近，如通风口，加热器、室外或者阳光照射到的地方。

■ 常见故障处理:

现象	处理方法
不开机	1. 检查电源接线是否正确有效 2. 检查开机键是否有效
液晶显示乱码	后壳安装是否变形，可松开重新安装
显示正常没有输出	1. 检查主控板与电源板接线是否损坏 2. 检查火线零线有无接反
温度显示有误差	通过高级选项第一项校准面板温度显示

■ 接线图

ME 82BH.03

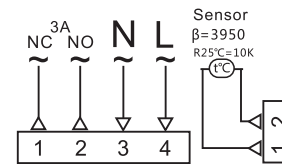

ME 82BH.16

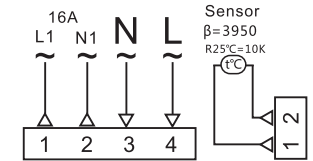

ME 82BH.31

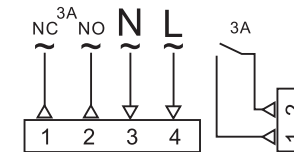

■ 显示图标说明

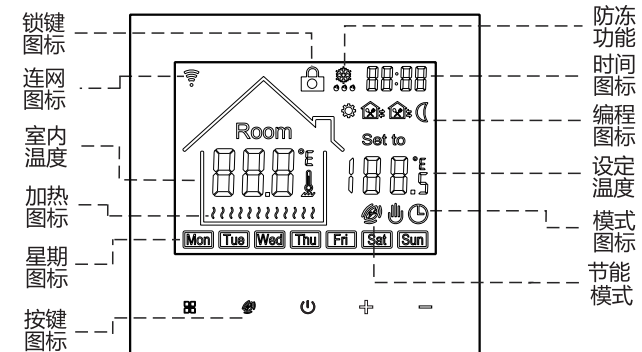

■ 尺寸 (MM)

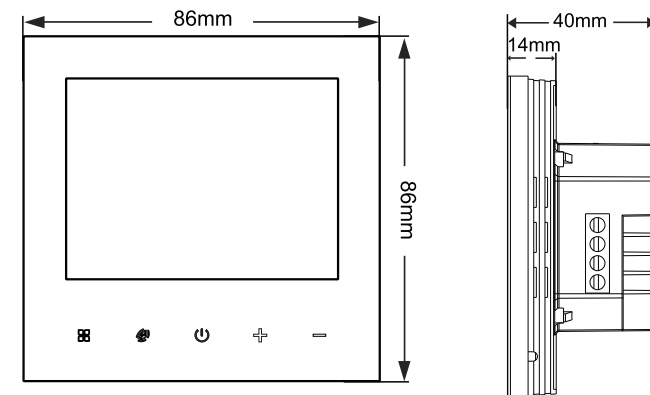

配网说明：

1)温控器配网

关机状态下同时按住面板加减键大约3秒，当听到蜂鸣器响一声进入配网界面，屏幕WIFI"📶"在闪烁，此时控制面板已经进入联网状态，当屏幕WIFI标志显示即表示连接成功。

2) 手机配网

手机开启2.4GWIFI和蓝牙。

1.用手机扫下方二维码下载"涂鸦智能"APP,并在手机上正常安装。



2. 打开"涂鸦智能"APP,发现待添加设备，点击“去添加”，如下图所示。



3. 输入WIFI密码后,按“下一步”如下图所示。



4. 手机进入设备搜索并连接模式，此图标“📶”在搜索中如下图所示。

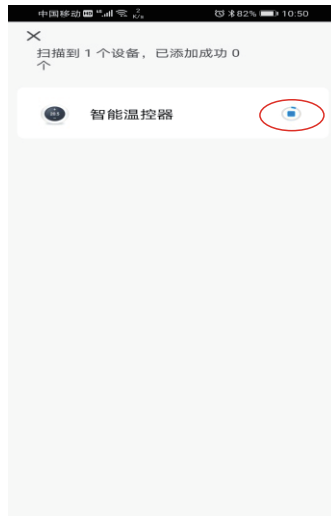

5. 手机设备连接成功将显示“✅”图标，点击“下一步”如下图所示。

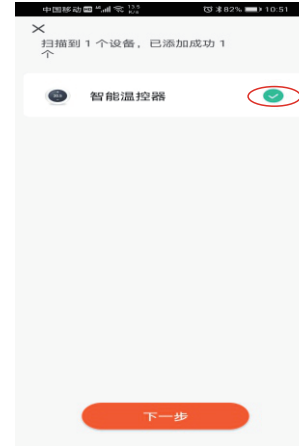

6. 点击“完成”后进入控制界面如下图所示。



3) 设备共享说明

1.点击“🔗”如下图所示。 2.点击“共享设备”如下图所示。 3.点击“添加共享”如下图所示。 4.输入帐号后点击“完成”如下图所示。

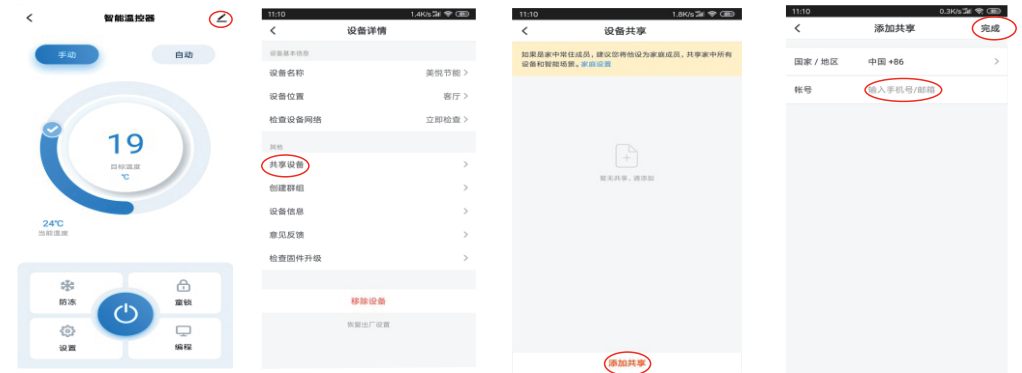

4) 退网说明

主机、手机退网说明:

发射面板在关机状态下长按加减键3秒，屏幕显示全显，此时控制面板已经进入退网状态(也是配网状态)。显示屏显示联网符号“📶”在快速闪烁。